

MONTERING AV BARNESIKRING

Barnesikring for kjede må monteres minimum 150 cm. over gulv.

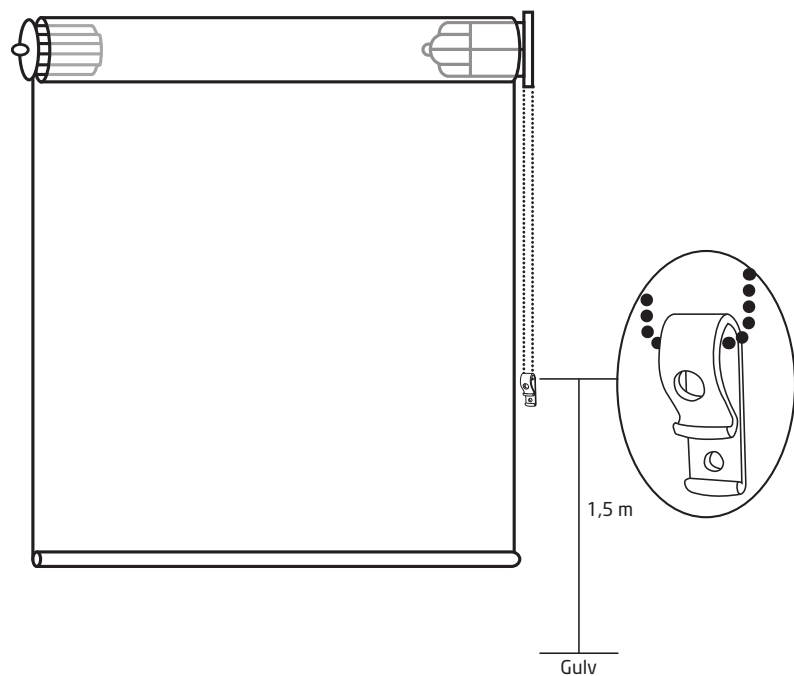

RULLEGARDIN MED KJEDETRÉKK

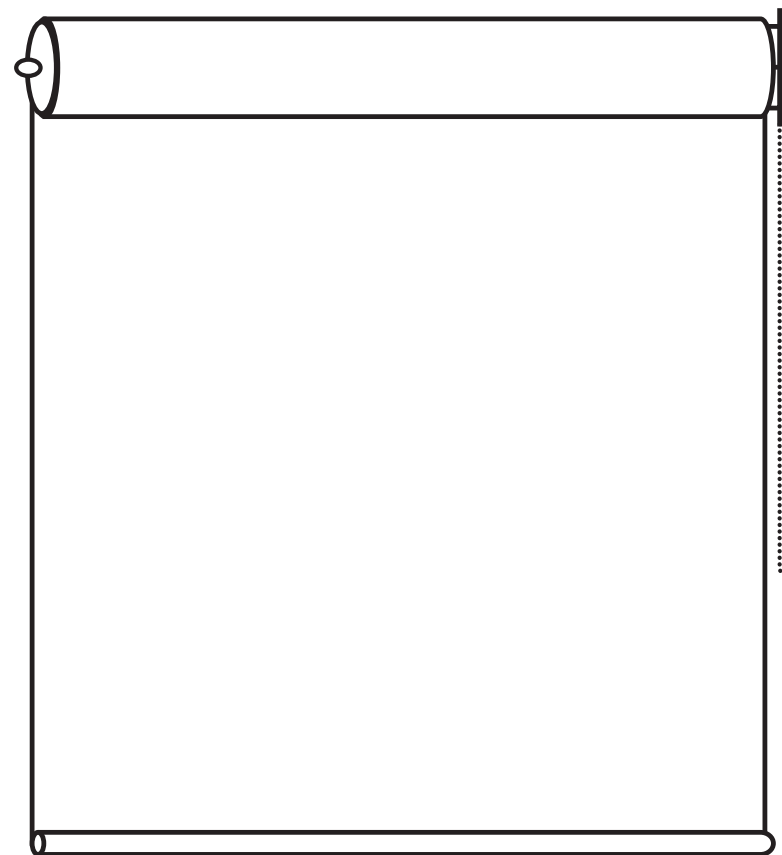

ADVARSEL

Små barn kan få snorene rundt halsen. Dette kan medføre kveldning. For å unngå dette, må snorene holdes utenfor rekkevidde.

Barnesikring holder kjedetrekket fast inntil vegg og skal monteres.

Dette følger med produktet.

DETTE FØLGER MED:

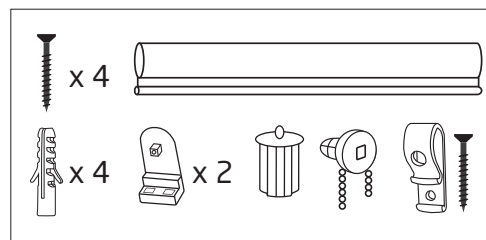

DETTE BØR DU HA:

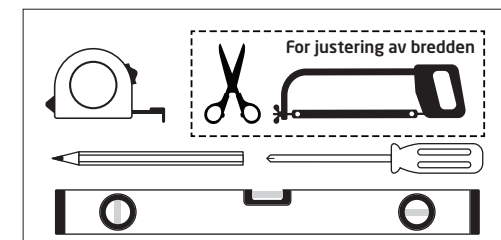

JUSTERING AV BREDE

- 1 Rull ut gardinen på en jevn overflate.
- 2 Ta ut endepopper og underlist, skyv teksten ut til siden fra rullegardinrøret. Mål gardinen til ønsket bredde og marker en linje med blyant.
- 3 Klipp gardinen med en saks og fjern restene.
- 4 Kutt rullegardinrøret og underlisten med en baufil. **NB! Røret skal være 1 cm bredere enn stoffet.**
- 5 Sett på endepopper og underlist. Gardinen er nå klar for montering.

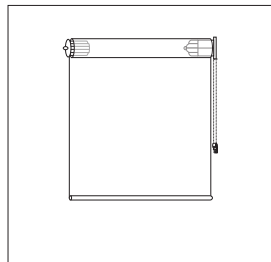
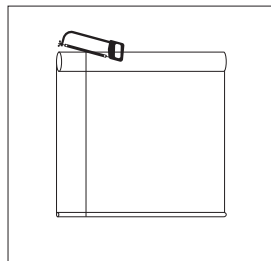
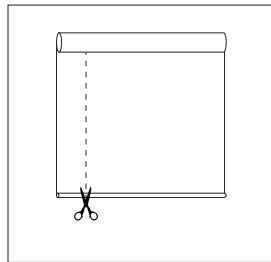
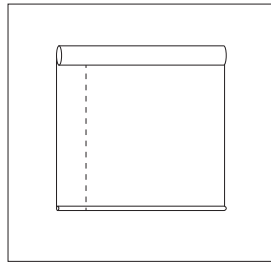
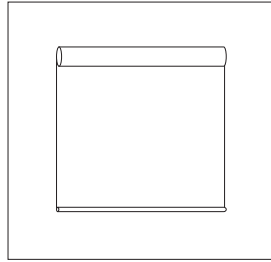

MONTERING AV RULLEGARDIN

- 1 Ta mål der hvor rullegardin skal henges opp. Rullegardin kan monteres innvendig i nisje eller utvendig på vegg. Beslagene kan monteres i tak eller på vegg.
- 2 Sett inn kjedetrekk og endepropp i rullegardinrøret, valgfri betjeningside.
- 3 Merk av på veggen hvor beslaget skal sitte, forborr om nødvendig, og skru fast beslagene. **NB! Beslaget med propp monteres på den side kjedetrekket skal være.**
- 4 Kjedetrekksiden settes først inn i beslaget med propp.
- 5 Før deretter enden med propp ned i sporet på motsatt beslag.
- 6 Til slutt settes låsepinnen på plass.

