

**ewt<sup>®</sup>**



**Plus<sup>+</sup>**

**Bruksanvisning**

**CE**

Bruks- og monteringsanvisning (NO)

**ewt<sup>®</sup>**

**Plus<sup>+</sup>**



Batteridrevet styringsenhet  
for varmeovner med radiomottaker,  
termostater og annet teknisk utstyr ved bruk  
av apparatmottaker.

Bruks- og monteringsanvisning  
(NO)

## Om ewt Plus<sup>+</sup>

ewt Plus<sup>+</sup> er et styringssystem som kommuniserer med utvalgte veggmonterte ovner, termostater og apparatmottakere (for tilkobling av annet elektronisk utstyr via plugg).

ewt Plus<sup>+</sup> har ti programmerbare soner og fungerer som en klokke som slår på og av lys og demper varmen i huset etter tidsangivelser og temperaturer som er forhåndsprogrammert i ukesprogram.

Menyen er lettlest og lagt opp slik at det er enkelt å programmere første gang, og enkelt å gjøre endringer/overstyre senere. Temperatur, mottakere og profiler legges direkte under sonen, og sonen kan navngis slik at det er lett å forstå i etterkant.

ewt Plus<sup>+</sup> kan monteres hvor som helst i huset, og har god rekkevidde. Den er batterioperert, og trenger derfor ingen tilkobling til strøm.

Ved å aktivt benytte ewt Plus<sup>+</sup> til strømstyring av lys og varme i huset, vil strømforbruket gå betraktelig ned, samtidig som huset allikevel beholder en jevn komforttemperatur i den tiden huset er i bruk. Ved endringer i tidsplanen, i ferietiden eller ved andre fravær kan systemet overstyres slik at temperatur er satt i sparemodus den tiden huset står tomt.



Ved endt levetid skal produktet ikke kastes i restavfallet, men leveres til gjenvinning. Spør de lokale myndigheter eller forhandleren om råd vedrørende gjenvinning.

Glen Dimplex Nordic AS erklærer herved at utstyret som er beskrevet i denne anvisningen oppfyller alle vesentlige krav og andre relevante bestemmelser i EU-direktiv 1999/5/EF. Ved behov for kopi av DoC kan forespørsel sendes til: [email@glendimplex.no](mailto:email@glendimplex.no)

## Klargjøring før bruk

Enheten åpnes ved hjelp av en skrutrekker.  
2 stk AA batterier følger med i emballasjen.  
Batteriene settes inn som anvist i  
batteriholderen. Ryggen skrues på vegg før  
frontplaten festes igjen.

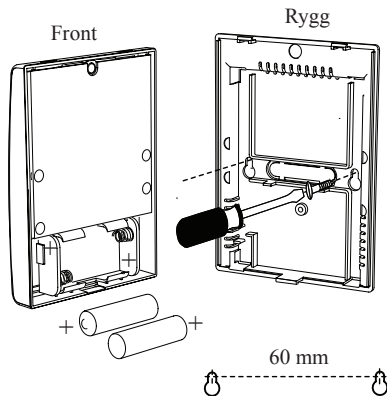
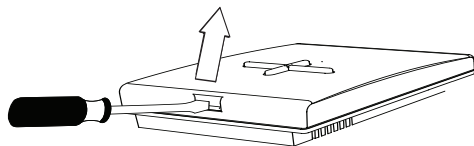

Sett på fronten ved å hekte den på krokene  
øverst på ryggen og klikke den fast nede.  
ewt Plus<sup>+</sup> er nå klar for bruk.

Indikatoren oppe i høyre hjørne på displayet  
viser hvor mye strøm som er igjen på  
batteriene. Når batteriene må byttes, åpnes  
enheten ved hjelp av en skrutrekker (som vist  
på forrige side) og 2 stk AA batterier skiftes  
ut.

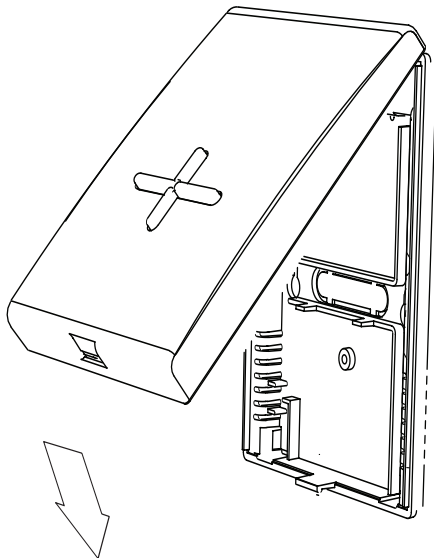
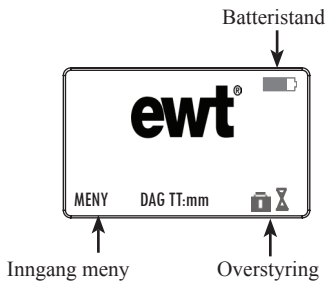

## Programmering

Venstre knapp - Gir tilgang til meny og er valg og lagre knapp underveis i programmeringen

Høyre knapp - er "tilbake" knappen underveis i programmeringen - lar deg gå et skritt tilbake

Opp og ned - orientering i menyen, tilgang til de forskjellige valgene

Manøvrer gjennom menyen i displayet ved å bruke knappen som ligger rett under ønsket reaksjon. Og bruk opp og ned knappene for å komme til riktig meny.

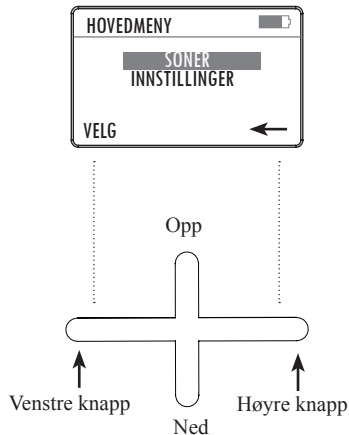

## Konfigureringsmeny

Under innstillinger stilles klokka. Bruk opp og ned knappene for å endre dag - DERETTER TRYKK PÅ “VELG” for å verifisere. Gjenta på samme måte for dato, time, minutter - og bekreft med å trykke på “VELG” når riktig innstilling er funnet.

Når klokken er ferdig stilt og LAGRE blir uthevet - trykk på “VELG” knappen for å beholde innstillingen.

“System info” viser hvilken versjon av programvaren som ligger inne.

“Fabrikkinnstillinger” gir mulighet til å resette systemet slik at all konfigurering og programvalg kan gjøres på nytt.

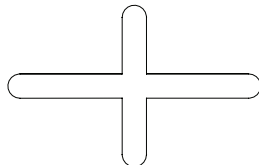

## Konfigurering av soner

Gjennomgå nøye hvordan huset brukes til daglig - døgnrytme i de forskjellige rom, temperatur, lufting, osv. Hvordan skal det fungere med varme og lys? Vil du ha lyset til å gå på av seg selv om du er borte? Hva er det mest aktuelt å ha innenfor hver sone? Rom som har samme døgnrytme og hvor samme temperatur er påkrevd kan med fordel ligge på samme sone. Hvordan kan de 10 sonene best fordeles på det område som skal styres?

Sett opp en liste over hvilke rom hver sone skal styre, og hvilke enheter som skal styres innenfor hvert rom - deretter er det bare å starte programmeringen. Ta vare på oversikten over soneinndelingen som programmeres, slik at senere justeringer lettere kan utføres.

Alle ovner og annet utstyr som skal styres knyttes opp mot hver enkelt sone.

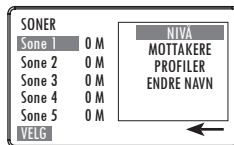
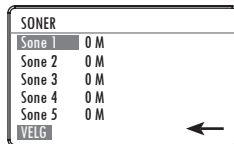

1. Velg sone, gi den det navnet du ønsker ut fra hva som blir lettest å huske senere, f.eks stuevarm / stuelys. 8 tegn er tilgjengelig for nytt navn.
2. Legg inn mottakere som gjelder i sonen
3. Legg inn riktig varmeprofil for sonen
4. Legg inn temperaturer for ovnstyper uten egen angivelse av spare- eller komforttemperatur

Hvordan data legges inn - gjennomgås på de neste sider.

## Programmering av sonen

1. For å legge inn navn på sonen, trykk på “ned knappen” til “endre navn”. Trykk “velg”. Legg inn ønsket navn ved å bruke “opp” og “ned” knappen til du kommer til riktig bokstav, og trykk “velg”. Lagre navnet når det er skrevet inn ved å trykke på “lagre”. Det er 8 tegn til rådighet for navn.

2. Konfigurerings av mottakerne våre mot ewt Plus+ kan gjøres på to måter:

- Automatisk: (foreløpig kun mulig på ewt Touch) ved å trykke “AUTOSØK” (ovnen må være slått av i minst 20 sekunder med bryter når ewt Plus+ settes i autosøk) for deretter å slå på ovnen med bryteren på baksiden. Nå søkes det automatisk og ovnen blir lagt til i sonen.
- Manuelt: ved å legge inn tallene på baksiden av mottakerenheten under “MANUELL”. Bruk igjen “opp” og “ned” knappene og verifiser med “velg” knappen og trykk “lagre” til slutt.

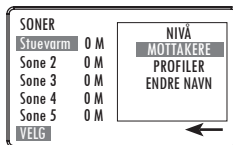
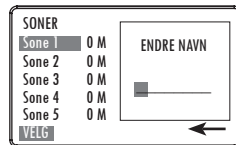
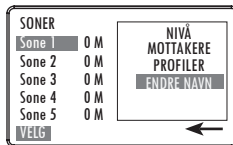

a) Meny ved AUTOSØK:



b) Meny ved MANUELL:



3) Ukesprofilen for temperatur i sonen programmeres under “PROFILER”. Her kan en eller flere dager med samme dagsprofil programmeres samtidig. “VELG” “PROFILER” under den sonen du vil programmere. Bruk “OPP” tasten for å flytte til riktig dag, og velg dag med “VALG” knappen. Gå videre med “NED” knappen for å redigere eller ev. velg flere dager med “OPP”-knapp. Det ligger inne et forhåndsdefinert dagsprogram på hver dag, og om dette passer er det bare å beholde det. Om det ønskes endret trykkes “Ned” knappen. Da forsvinner forhåndsprogram og du kan legge inn eget program. Trykk “Opp”-knappen for å bla seg fram i tid og / for å veksle status. Hele døgnprofilen må fylles ut før det kan lagres.

4) Temperatur for spar og komfort, samt nivå for overstyring/fravær legges inn under “NIVÅ” for hver sone. Dette er selvfølgelig ikke nødvendig om du har valgt å kun legge lys i en sone. Temperaturforskjellen mellom spar og komfort er anbefalt til max 5 grader. **Dette valget gjelder kun ovner uten egen innstilling av temperatur.**

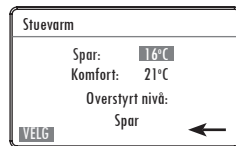
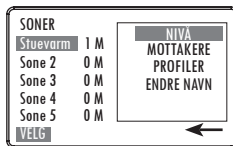
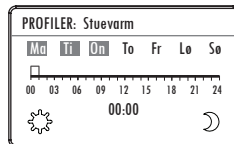
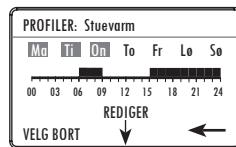
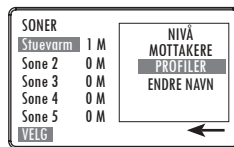

## Overstyring

Innlagt program kan overstyres når det ønskes. Ved ferier, helgeturer eller andre situasjoner hvor huset blir tomt, og du ikke vil at varmen skal stå på, eller om du kommer hjem tidligere enn planlagt, er overstyring tilgjengelig. Det kan enten legges inn en til-dato for overstyring, eller velge en lettere overstyring som inntreer umiddelbart og varer frem til neste programmerte endring - hvor styringen går tilbake i normal syklus.

Temperaturnivå for overstyring skal settes under hver sone. Valgt temperatur under "Nivå" blir den som gjelder ved overstyring på nivå "Komfort" og "Spar". For frostsikring er temperaturen 7°C, og ved "Stopp" slås sonen av under overstyring.

Gå til "NIVÅ". Her aktiverer du overstyring ved å bruke opp og ned knappen. Nivåene for overstyring er: Ikke aktivt, Komfort, Spar, Frost og Stop.

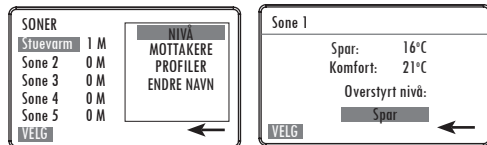

## Aktiver overstyring

For å aktivere overstyring trykk   fra startbildet.

Nå kan du velge mellom en overstyrt “til”-periode ved å trykke på . Det tidligere programmerte overstyringsnivået (se side 12) trer i kraft ved aktivert overstyring “til”.

Alternativt kan man velge en overstyring som øyeblikkelig overstyrer til motsatt status og varer til neste forhånds-programmerte endring ved å trykke på .

Om overstyringen ønskes avbrutt kan “AVBRYT” trykkes inn fra startsidene. Da avsluttes overstyringen og systemet går tilbake til vanlig program.

## Språk

I displayet på ewt Plus<sup>+</sup> er norsk standardinnstilling fra fabrikk.

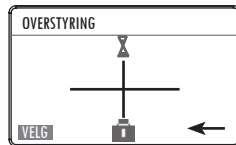

**Egne notater:**

**Egne notater:**



**GLEN DIMPLEX**  
NORDIC

Pb 16 / Havnegata 24  
N-7501 Stjørdal  
Norge

Tlf: +47 74 82 91 00

Fax: +47 74 82 91 01

E-mail: [mail@glendimplex.no](mailto:mail@glendimplex.no)

[www.glendimplex.no](http://www.glendimplex.no)

